

RENAULT MEGANE E-TECH

100% elettrico



nueva era 100% eléctrica

ha comenzado una nueva era en la industria automotriz.

con Renault Megane E-Tech 100% eléctrico, la emoción en estado puro y la tecnología controlada se combinan para brindar una experiencia de movilidad innovadora



sabíamos que tendríamos que ir más allá de los límites para poder brindarte una experiencia tan especial, y eso fue lo que hicimos

160 kW - 220 cv

de 0 a 100 km/h en 7,4 s

autonomía de hasta 450 km según WLTP*

sistema OpenR Link de 9" compatible con Android Auto® & Apple Carplay®

capacidad del baúl de 440 litros

26 sistemas avanzados de asistencias al conductor

* 450 km ciclo WLTP, la autonomía real dependerá de las condiciones de manejo (tipo de camino, estilo de manejo y condiciones climáticas)

menú interactivo

01. diseño ADN Renault

02. autonomía y recarga

03. tecnología innovadora

04. comodidad y placer de conducir

05. sistemas avanzados de asistencia al conductor

06. personalización

diseño puro

deportiva y aerodinámica, la carrocería de Renault Megane E-Tech 100% eléctrico combina un sedán compacto con el estilo del crossover. mayor distancia entre ejes y grandes llantas de 18 pulgadas le brindan una personalidad totalmente única



el estilo es lo más importante, color bitono, techo negro brillante, los faros delanteros característicos de la marca completamente LED y la línea trasera de efecto dinámico 3D, completan su atractivo diseño

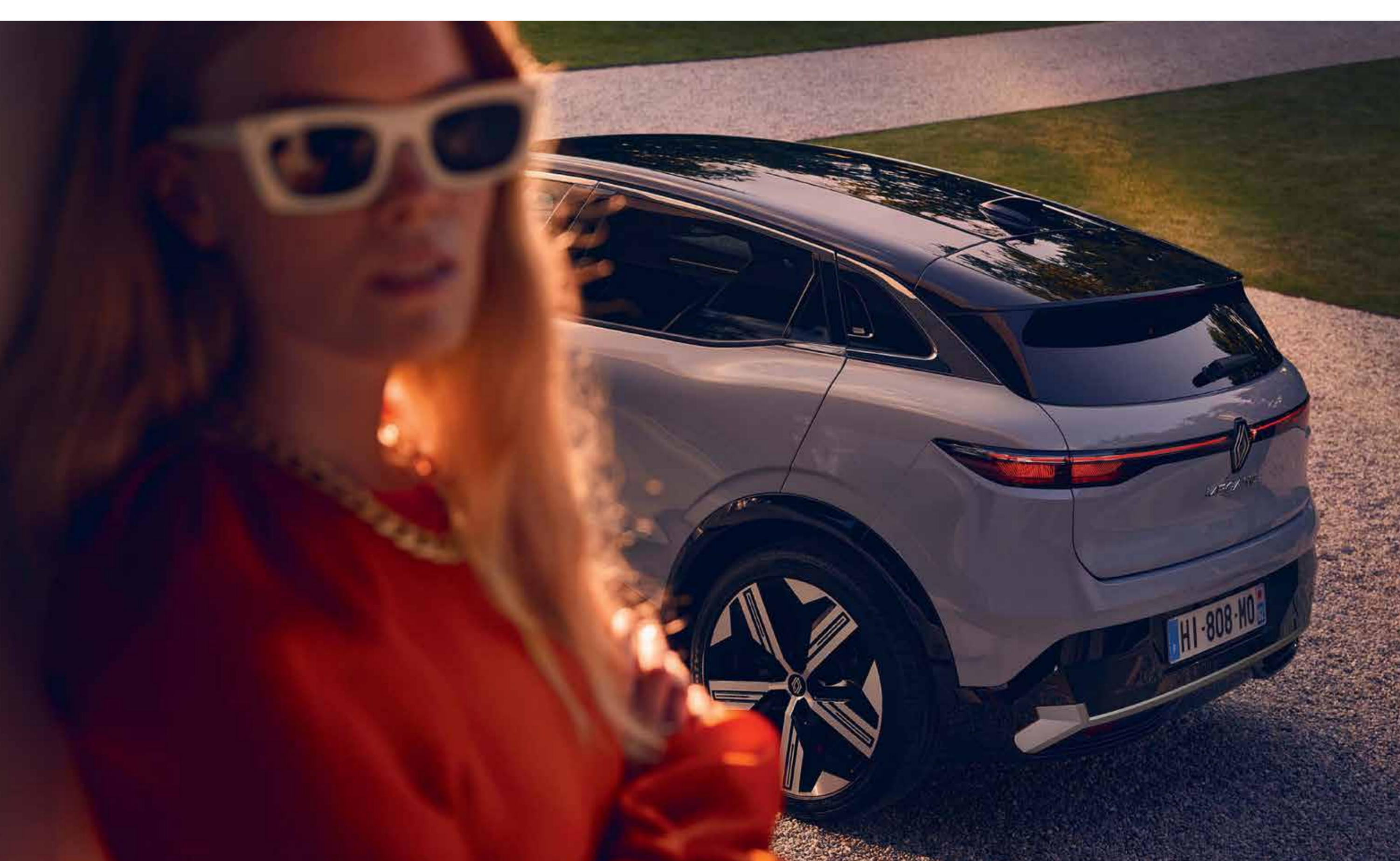

01. diseño

ergonomía reinventada

orientada al conductor, presenta una de las mayores superficies digitales: pantalla OpenR de 9" y un tablero digital de 12,3"



los controles agrupados alrededor del volante liberan espacio y hacen que conducir sea más seguro.

revestimientos de material reciclado en tapicería y paneles de puertas

pura sensación eléctrica

las aceleraciones son instantáneas con un motor de 220 cv, le toma solo 7,4 segundos pasar de 0 a 100 km/h

la nueva dirección asistida es ágil y directa, el chasis es dinámico y el centro de gravedad bajo. Renault Megane E-Tech 100% eléctrico revela su ADN deportivo



con comandos al alcance de tus dedos, podrás manejar los cuatro niveles de frenado regenerativo: cada vez que desacelerás, se recupera energía

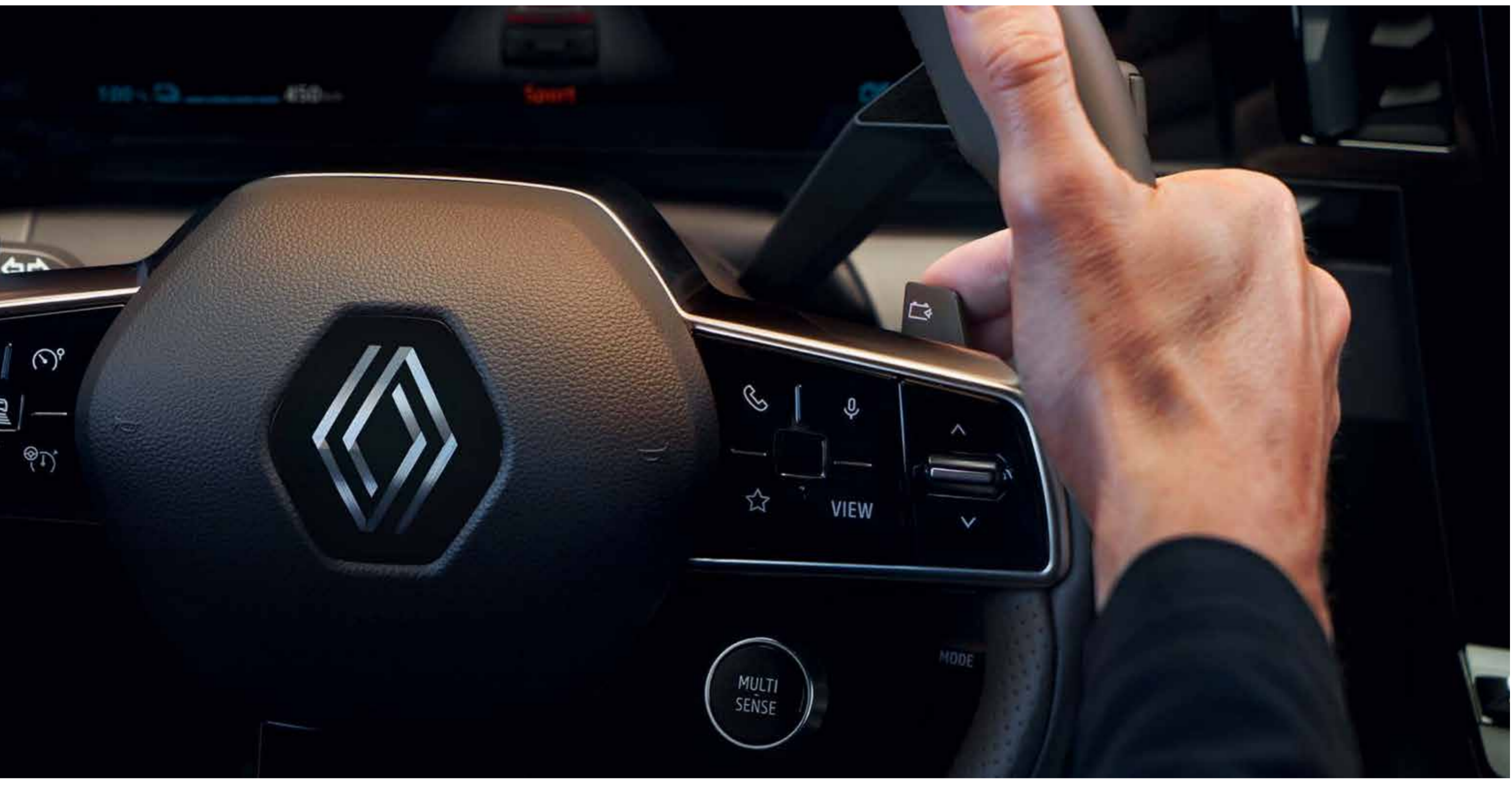

todos los controles principales del vehículo se encuentran centralizados alrededor del volante: los sistemas de asistencia al conductor, la gestión de llamadas y la activación de reconocimiento de voz



la pantalla de 12,3" puede personalizarse según el modo de manejo: por ejemplo, el modo deportivo para aumentar la potencia y capacidad de respuesta

450km de autonomía*

Renault Megane E-Tech 100% eléctrico es el resultado de un proceso innovador de investigación y desarrollo que traspasa los límites del rendimiento y la eficacia: una distribución de peso optimizada, una mayor distancia entre ejes y un centro de gravedad extremadamente bajo



su nueva plataforma alberga una batería ultraplana de 60 kWh y un motor eléctrico compacto de 160 kW, que brindan una autonomía de 450 km

diseño aerodinámico

las líneas de Renault Megane E-Tech 100% eléctrico han sido diseñadas para maximizar su diseño aerodinámico, mediante la altura, el diseño del techo, las cubiertas con laterales angostos y los paragolpes esculpidos

bomba de calor y gestor del calentamiento

Renault Megane E-Tech 100% eléctrico cuenta con una bomba de calor acoplada a una batería y un sistema de gestión del calentamiento del motor, que regula automáticamente la temperatura de la batería y el motor, asegurando una temperatura agradable en el interior del vehículo cualquiera sea el clima

peso ideal

con un peso de únicamente 1.680 kg gracias a las puertas de aluminio, Renault Megane E-Tech 100% eléctrico es uno de los vehículos eléctricos más livianos de su categoría, lo que le brinda mayor autonomía a una potencia equivalente

autonomía*

con su batería de 60 kWh: cuenta con una autonomía de 450 km WLTP

* 450 km ciclo WLTP, la autonomía real dependerá de las condiciones de manejo (tipo de camino, estilo de manejo y condiciones climáticas)

placer de dirigir 100% eléctrico

fácil de cargar, Renault Megane E-Tech 100% eléctrico cuenta con una variedad de opciones de carga versátiles, en el hogar, en el trabajo o en la ruta



Renault Megane E-Tech 100% eléctrico se entrega con un cable de modo 3 que puede utilizarse en una toma doméstica o en un punto de carga público

cargá en casa, en el trabajo o en otro lado

con la carga de AC, cargá tu Renault Megane E-Tech 100% eléctrico de manera fácil en una red doméstica utilizando un punto de recarga hogareña

carga rápida de DC

para los viajes más prolongados, podrás contar con una autonomía de 300 km (WLTP) en 30 minutos en un punto de carga rápida de DC, con una salida de al menos 130 kW



doméstica

pública

punto de carga doméstico

7.4 kW AC

cable de modo 3 incluido en la compra

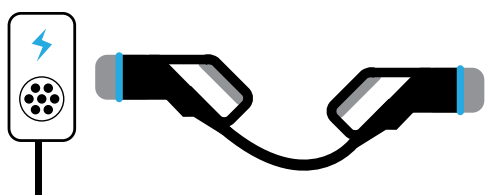

punto público de carga

22 kW AC

cable de modo 3 incluido en la compra

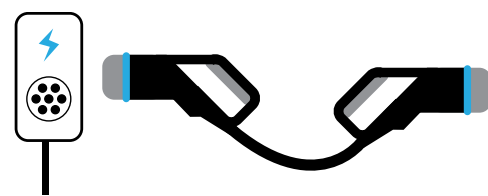

punto público de carga rápida

DC

cable acoplado a punto de carga

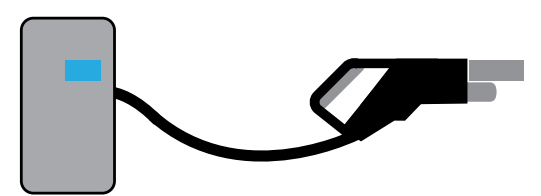

batería de 60kWh

50km → 1 h
250km → 5 h
450km → 9 h 15 min

50km → 20 min
250km → 1 h 30 min
450km → 3 h 15 min

50km → 7 min
250km → 25 min
450km → 1 h 15 min

OpenR & OpenR Link, interfaz de última generación

con la nueva pantalla OpenR de 9", sorprendete con una gran superficie digital a bordo.

programá el horario de recarga de tu vehículo.

así podrás obtener una carga más económica y eficiente



con Renault Megane E-Tech 100% eléctrico, podrás seleccionar el modo de manejo que prefieras según tu necesidad; modo eco, modo sport y modo confort. además, podrás personalizar tu manejo de acuerdo a tus preferencias eligiendo lo que más te guste de cada uno



03. tecnología innovadora

sonido de alta calidad Arkamys®

con una alta calidad, el sistema combina un buen sonido con una buena aislación acústica del ruido en movimiento.

el nuevo sistema Arkamys® Auditorium proporciona una experiencia única para todos los pasajeros.

Renault Megane E-Tech 100% eléctrico cuenta con 6 parlantes: 2 tweeters, 2 woofers frontales y 2 woofers traseros

volúmen de baúl de 440 litros

sin cables de carga, que tienen su propio espacio de almacenamiento accesible a través de un falso piso, el baúl cuenta con una capacidad de carga de 440 litros



la plataforma específicamente diseñada para vehículos eléctricos tiene un piso completamente plano (dado que no hay túnel de transmisión), y por lo tanto se optimiza el espacio disponible: 33 litros de espacio de almacenamiento en la cabina



asiento trasero plegable en 1/3-2/3 y asiento delantero de acompañante plegable a 45°. cuenta también con un gran espacio interior, otorgándole confort tanto a pasajeros en las butacas delanteras como traseras

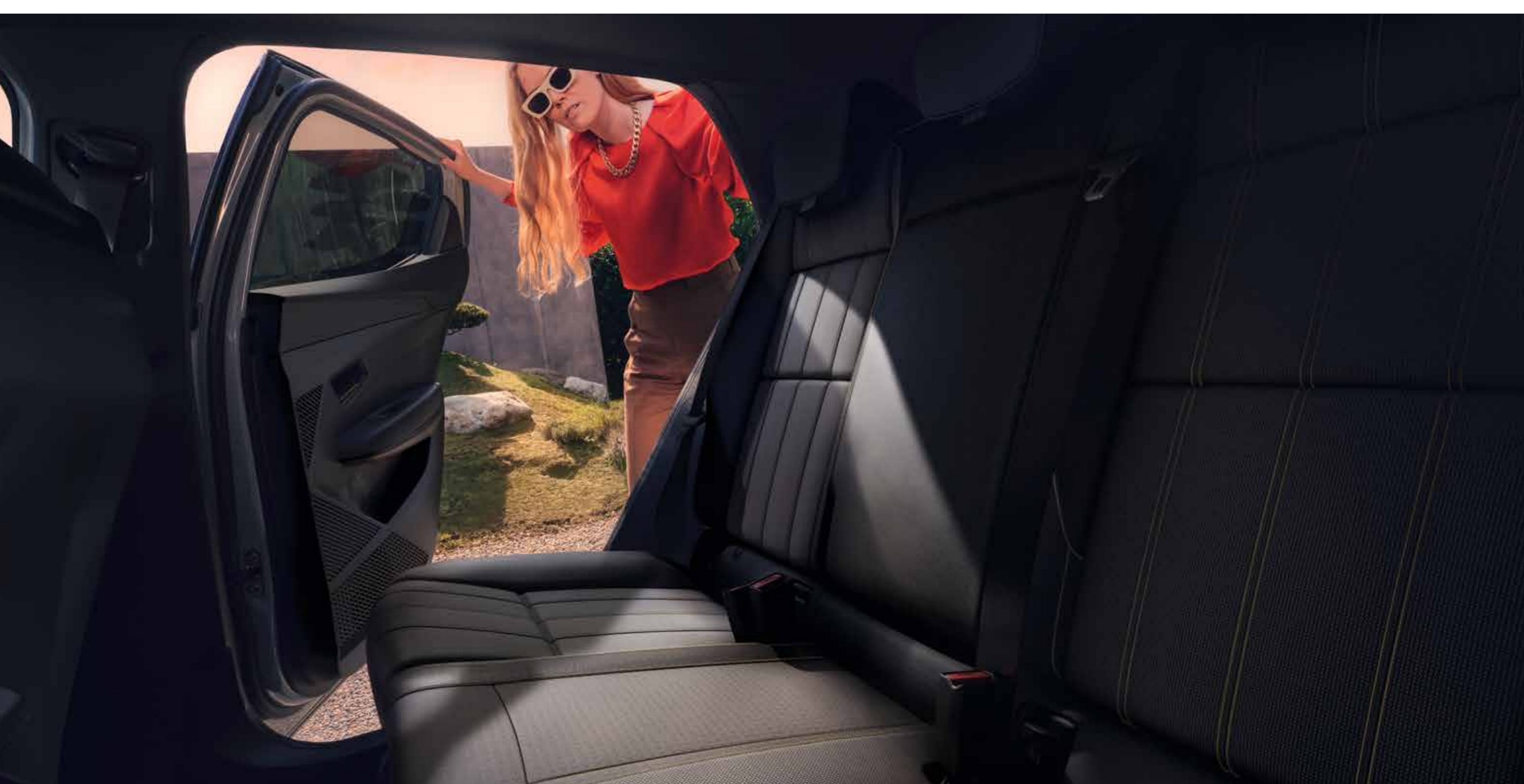

05. sistemas avanzados de asistencia al conductor



26 sistemas avanzados de asistencia al conductor

como parte del programa de seguridad "Human First", Renault Megane E-Tech 100% eléctrico se encuentra equipado con 26 innovadores sistemas avanzados de asistencia al conductor

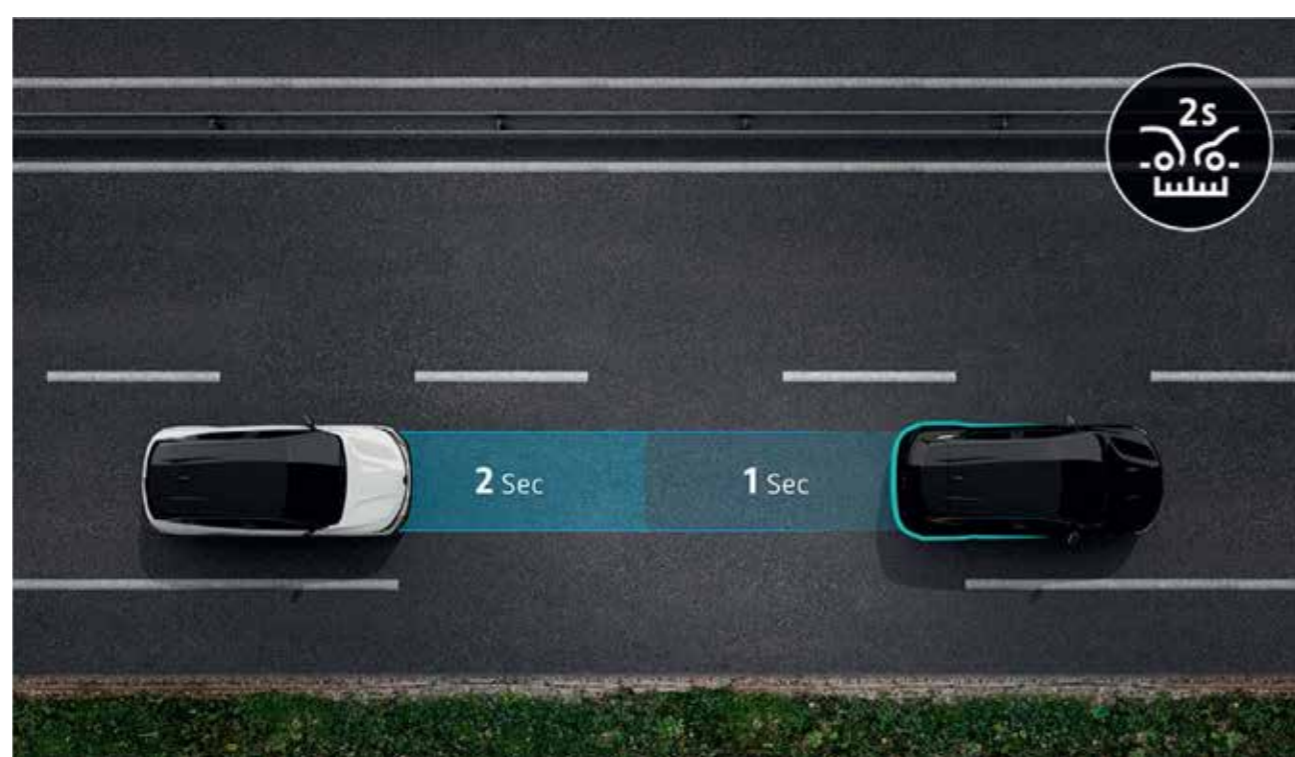

alarma de distancia de seguridad

el radar frontal calcula las distancias seguras y emite una alarma sonora y visual que advierte en caso de riesgo de choque

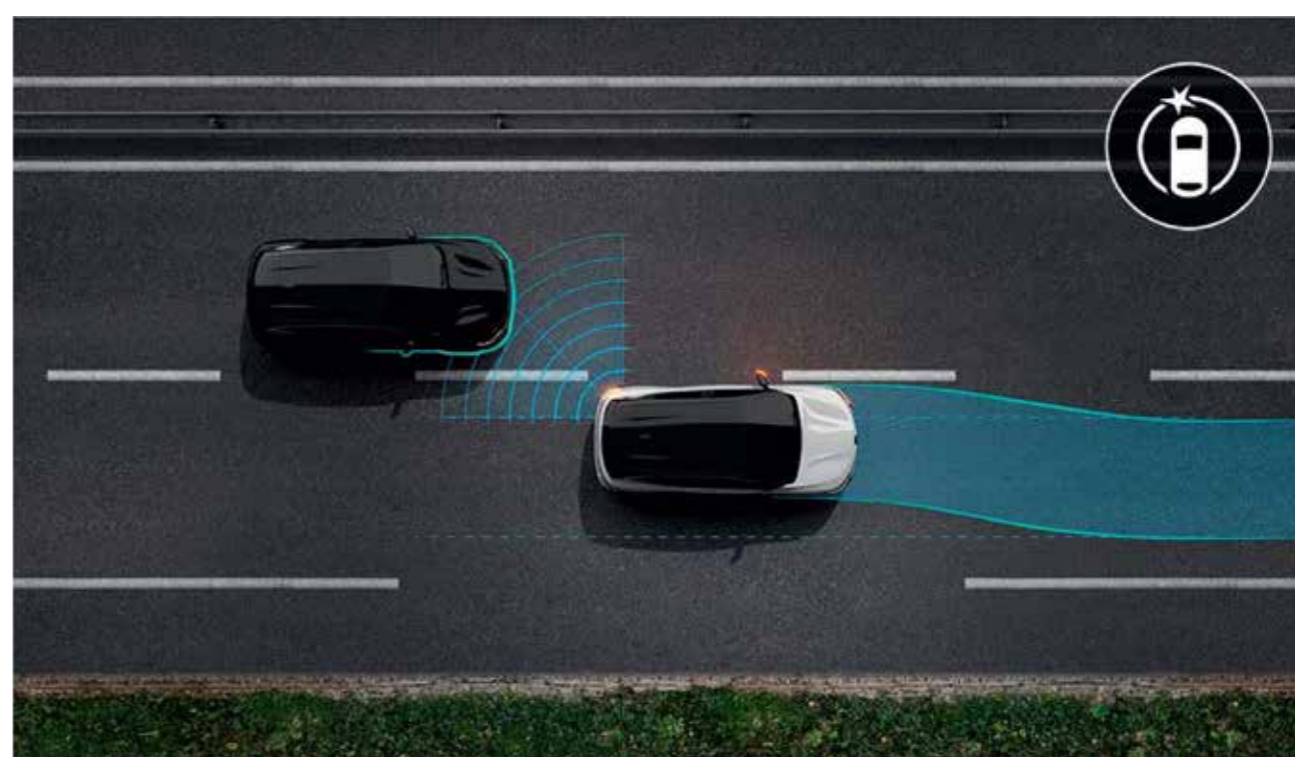

advertencia de punto ciego y prevención de salida de carril

el vehículo corrige automáticamente su trayectoria si se predice un choque al momento de cambiar el carril

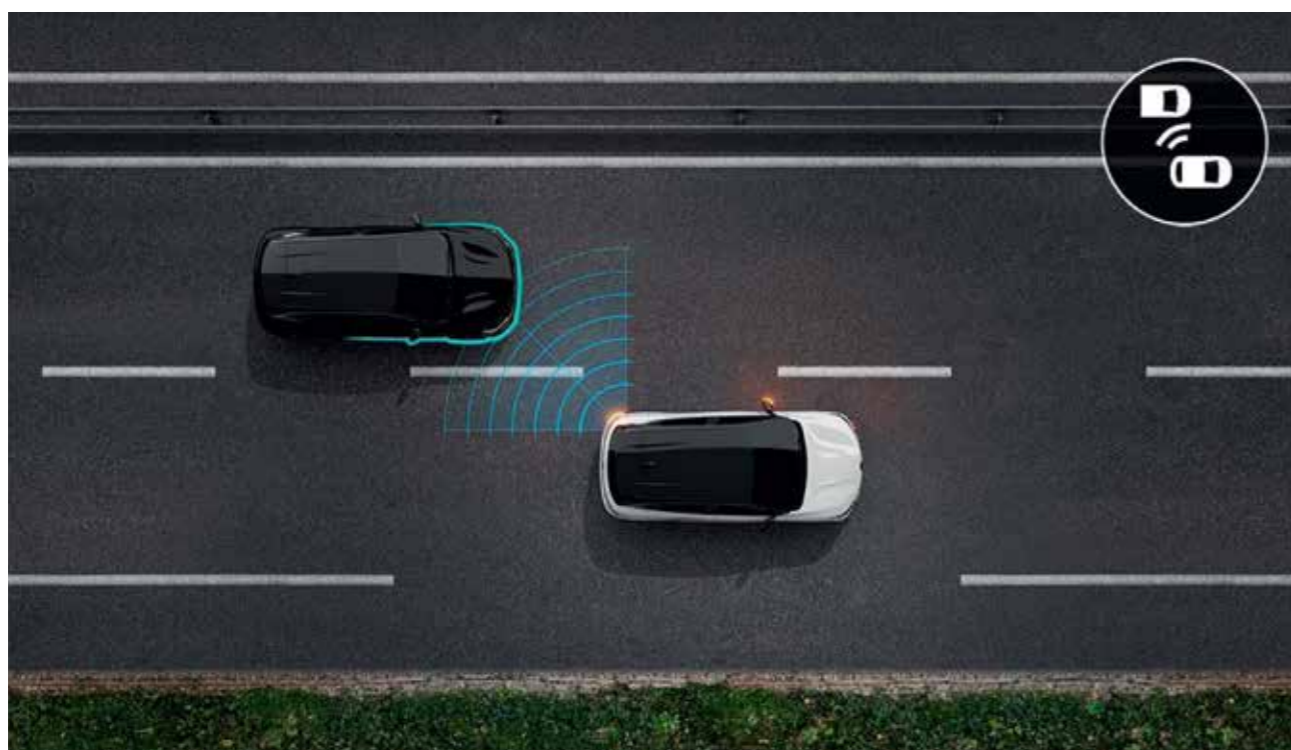

alarma de punto ciego

habilitado a velocidades mayores a 15 km/h, este sistema utiliza luces de advertencia para alertarte de la presencia de vehículos que no se encuentran visibles en tu campo de visión

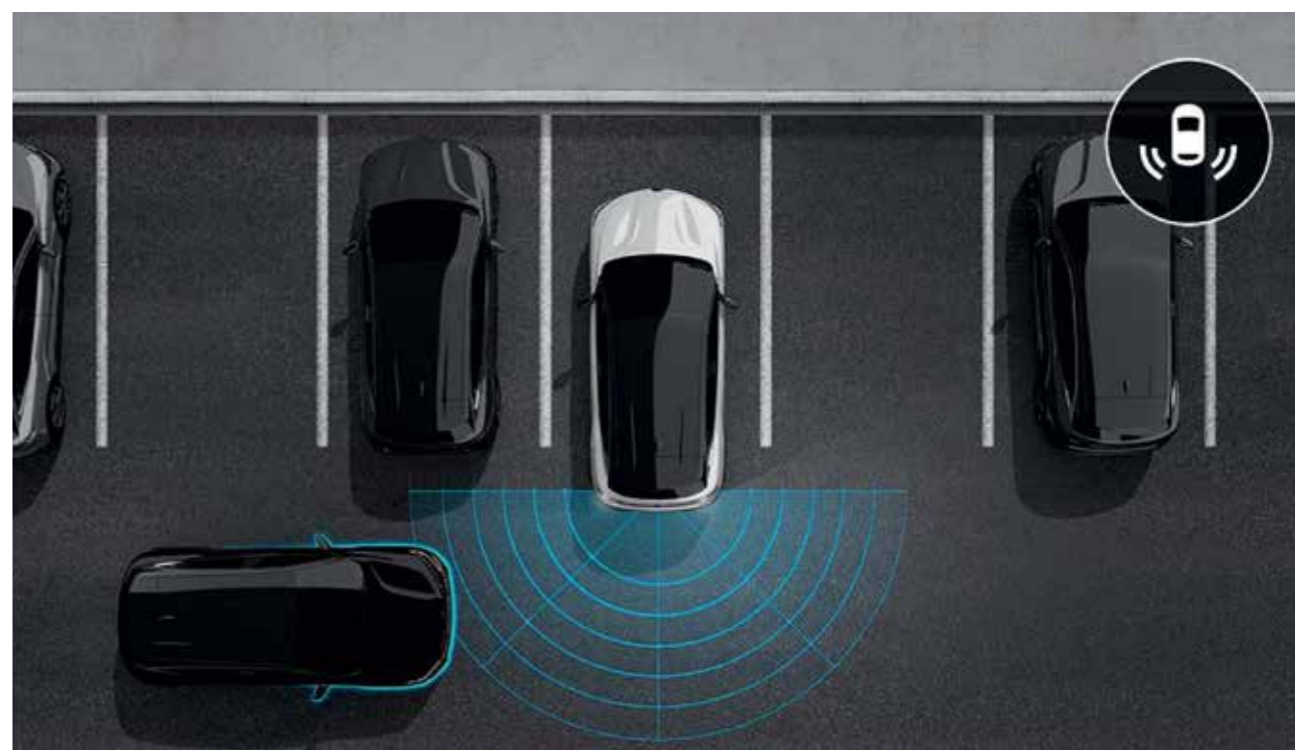

alarma para estacionamiento cruzado

este sistema te advierte sobre posibles obstáculos en la parte trasera del vehículo

sistema de asistencia al conductor

- asistencia de arranque en pendiente (HSA)
- activación automática de luces bajas y luces altas
- faros delanteros LED de visión adaptativa (con función de luz antiniebla integrada)
- control crucero adaptativo
- control crucero automático y limitador de velocidad
- cámara de visión trasera

sistema de asistencia para estacionar

- sensores traseros para estacionamiento
- sensores frontales para estacionamiento
- sensores laterales para estacionamiento
- cámara retrovisora

asistencia de seguridad

- alarma de distancia de seguridad
- alarma de punto ciego
- alarma de estacionamiento cruzado en reversa
- detección frontal/trasera con corrección de trayectoria de emergencia
- frenos de emergencia traseros automáticos
- frenos de emergencia urbanos automáticos con asistencia en caso de peatones/ciclistas/intersecciones
- reconocimiento de señales viales
- reconocimiento de señales viales y alarma de velocidad
- detector de fatiga del conductor
- asistente de mantenimiento de carril
- alerta de cambio de carril
- monitor de presión de los neumáticos

06. personalización

colores



gris austral



gris rafale



azul nocturno

las fotografías no son contractualmente vinculantes

06. personalización

personalización exterior



techo negro brillante

tapicería



tapizado con tela reciclada

llanta



llantas de aleación
Oston de 18"

dimensiones y volúmenes

dimensiones (mm)

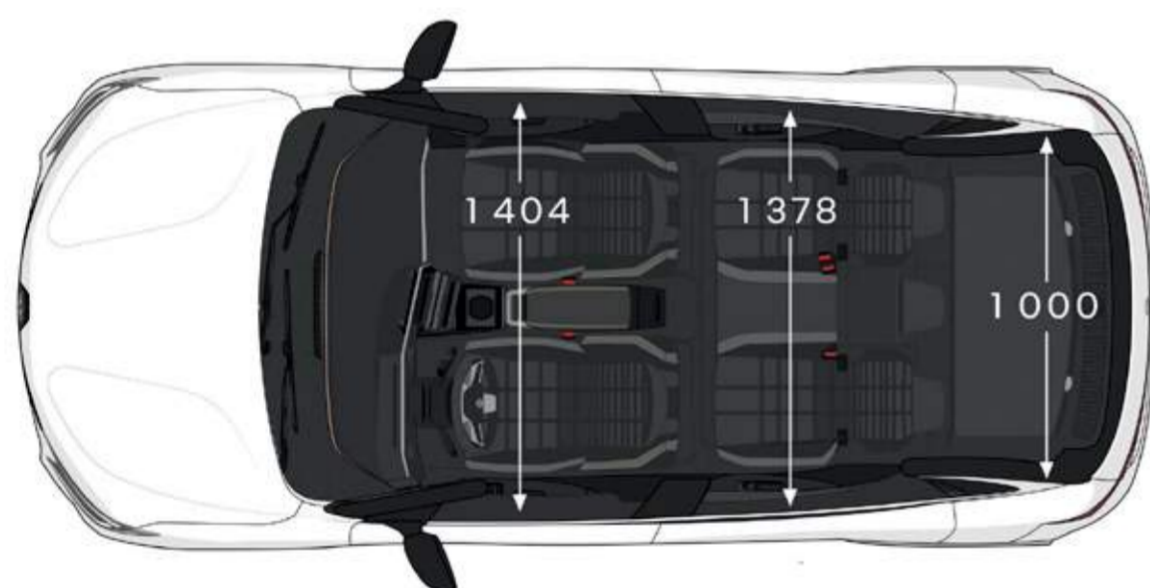
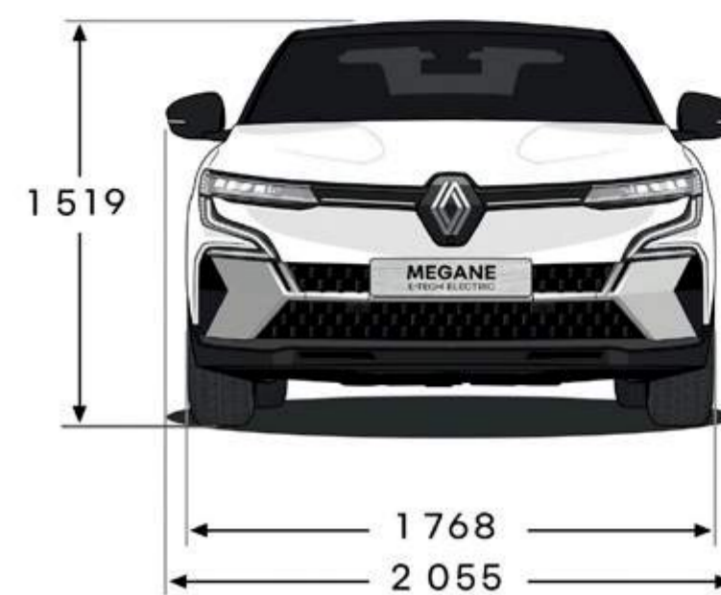
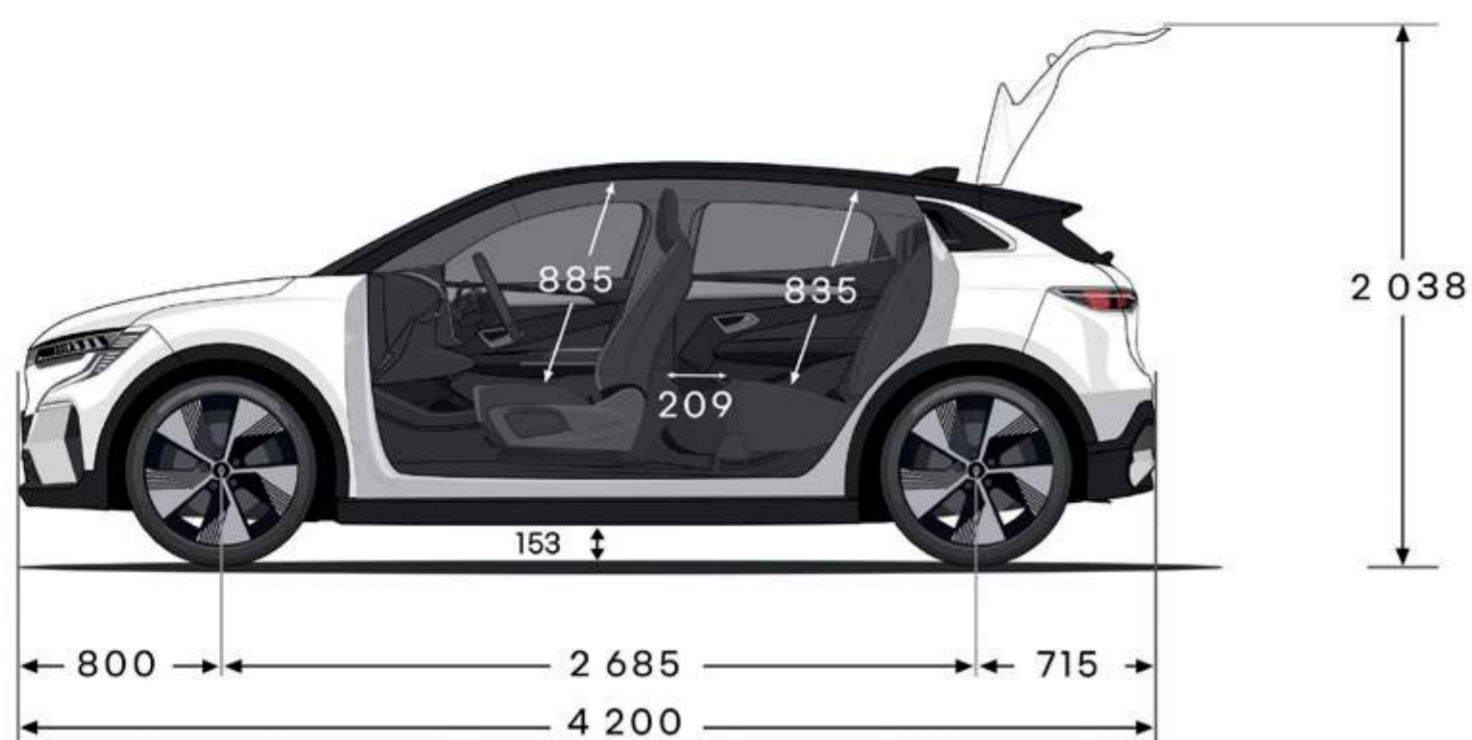

volúmen del baúl (litros)

volúmen mínimo del baúl	440
-------------------------	-----

volúmen máximo del baúl	1.332
-------------------------	-------

dimensiones en mm

el programa Human First es un programa de seguridad integral desarrollado por Renault en colaboración con investigadores, expertos y bomberos

dado que la seguridad vial compete a todos los usuarios de las calles –sean peatones, ciclistas o motociclistas– el programa Human First de Renault pretende:

1. prevenir accidentes mediante el desarrollo de equipamiento de seguridad y sistemas avanzados de asistencia al conductor y de seguridad

hasta 26 sistemas avanzados de asistencia al conductor / más de 60 piezas de equipo de seguridad, hasta 7 airbags, asientos para niños (isofix), la solución Fixe4sure de Renault / más de 2.000 patentes relacionadas con la seguridad presentadas desde 1970

2. gestionar accidentes una vez que han sucedido valiéndose de innovaciones desarrolladas en colaboración con bomberos

QRescue / Acceso a Bomberos / más de 5.000 bomberos capacitados durante los últimos 10 años en 19 países en todo el mundo / aproximadamente 400 vehículos donados por año para su capacitación

3. reducir el número de accidentes y su gravedad mediante una gran inversión en I+D

puntaje de seguridad / instructor de seguridad / servicios conectados / big data / sistemas de inteligencia artificial y de ciberseguridad

glosario

E-Tech

tecnología 100% eléctrica, híbrida o híbrida recargable desarrollada por Renault

frenado regenerativo

sistema de recuperación de energía durante el frenado, que permite aumentar la autonomía del vehículo: cada vez que se reduce la velocidad del vehículo, parte de su energía cinética se convierte en electricidad. la batería se recarga cuando el conductor levanta el pie del acelerador o pisa levemente el freno

toma doméstica reforzada

solución de recarga doméstica más eficiente que una toma doméstica simple. permite una carga más potente (3,2 kW para una toma reforzada versus 2,3 kW para la toma convencional) y más segura (equipado con un disyuntor diferencial).

punto de recarga doméstico

suministra una corriente mucho mayor que la de una toma doméstica convencional, para lograr una carga más rápida y eficiente. permite una carga doméstica más segura gracias a sus sistemas de control de carga y protección contra sobretensión

cargador de emergencia

cable de carga que permite conectar el vehículo a una toma eléctrica doméstica diseñado para carga doméstica ocasional, el cargador flexible debería preferentemente enchufarse a una toma eléctrica conectada a una toma específica con conexión a tierra

modo 2

para uso doméstico, este cable es necesario para cargar un vehículo eléctrico en tomas convencionales

modo 3

este cable es necesario para cargar el vehículo eléctrico en los puntos de recarga Wallbox o en puntos de carga públicos

capacidad útil

cantidad de energía contenida en la batería que puede ser utilizada por el vehículo. el valor se expresa en kilovatios-hora (kWh)

kWh

abreviatura de kilovatio-hora. unidad de energía que corresponde a 1 kW de potencia consumida durante una hora

kW

abreviatura de kilovatio. unidad utilizada para medir la potencia del motor de un vehículo, sea eléctrico o impulsado por un motor de combustión interna. el kilovatio mide la potencia de carga de corriente continua (DC) o corriente alterna (AC)

carga de AC

carga de corriente alterna a potencia baja a media (máx. 22 kWh). este es el método de carga más utilizado en los hogares o en los puntos de carga públicos

carga DC

carga rápida de corriente continua (mín. 50 kW). requiere un punto de carga rápido, disponible únicamente en la red pública

bomba de calor

equipo que calefacciona el compartimiento de pasajeros de tu vehículo eléctrico. la bomba de calor reduce significativamente tu consumo de energía eléctrica y maximiza tu autonomía cuando la temperatura exterior es menor a 15°C

kWh/100 km

unidad de medida que refleja el consumo promedio de energía de un vehículo eléctrico o híbrido recargable en una distancia de 100 km. es el equivalente de "litros cada 100 km" utilizado para los vehículos de motor de combustión interna



se han tomado todas las precauciones necesarias para garantizar que los contenidos de este folleto fueran exactos y estuvieran actualizados en el momento de su impresión. este documento se ha realizado a partir de modelos de preproducción y prototipos. de acuerdo con su política de mejora continua de los productos, Renault se reserva el derecho de modificar en cualquier momento las especificaciones, los vehículos y los accesorios descritos y presentados. dichas modificaciones se comunican a los concesionarios de Renault tan pronto como es posible. en función del país de venta, las versiones pueden diferir y algunos equipamientos pueden no estar disponibles (estándar, opcionales o accesorios). póngase en contacto con su concesionario más cercano para recibir la información más reciente. por razones técnicas de impresión, los colores que aparecen en este documento pueden diferir ligeramente de los colores reales de la pintura o del equipamiento interior. todos los derechos reservados. prohibida la reproducción total o parcial de esta publicación, en cualquier formato y por cualquier medio, sin autorización previa y por escrito de Renault

Publicis - Créditos de las fotos: C. Noltekuhlman, Cream, Clement Choulot, © Renault Marketing 3D-Commerce - julio de 2023

Renault s.a.s., a société par actions simplifiée (sociedad por acciones simplificada francesa) con un capital social de 533.941.113,00 euros y oficina central en 122-122 bis avenue du Général Leclerc - 92100 Boulogne-Billancourt Cedex - Inscripta en el Registro Mercantil de Nanterre con el N.º B 780 129 987 / Tel.: 0806 00 20 20



[renault.com.ar](https://www.renault.com.ar)